

Inhalt

Inhalt	1
Betriebshinweise	2
Konformität	4
Datenschutz	4
Kundendienst	5
Bestimmungsgemäßer Gebrauch	5
Sicherheitshinweise	6
Reinigung des Gerätes	6
Lieferumfang	7
Rechtliche Hinweise	7
Produktübersicht	8
Montage	9
Inbetriebnahme	11
Koppeln mit der App	12
Display & Power / Bedientaste	13
Akku aufladen	14
Hinweise zum Fahren	16
Sicherheitshinweise	18
Einklappen, Ausklappen und Tragen	23
Einstellen des Bremszugs	24
Fehlercodebeschreibung	25
Spezifikationen	26
Garantiebedingungen	27

Betriebshinweise

Lesen Sie die Bedienungsanleitung vor der Verwendung des Gerätes aufmerksam durch, um eine sichere und sachgemäße Verwendung zu gewährleisten.

- Lassen Sie das Gerät nicht fallen und stoßen Sie es nicht stark an.
- Setzen Sie das Gerät nicht extremer Hitze oder Kälte aus. Setzen Sie das Gerät nicht dauerhaft direkter Sonneneinstrahlung aus.
- Schützen Sie das Gerät vor starken Magnetfeldern.
- Schützen Sie das Gerät vor Wasser und Feuchtigkeit. Sollten Wasser oder Flüssigkeit in das Gerät eindringen, so schalten Sie es sofort aus und reinigen Sie es.
- Reinigen Sie das Gerät nicht mit Chemikalien, um es vor Korrosion zu schützen. Benutzen Sie nur ein feuchtes Tuch oder eine Zahnbürste.
- Wir übernehmen keine Verantwortung für Beschädigung durch unsachgemäße Benutzung, Veränderung des Gerätes oder Austausch des Akkus.
- Öffnen, reparieren und verändern Sie das Gerät nicht. Hierdurch verlieren Sie Ihre Garantieansprüche.
- Bei längerer Nichtbenutzung laden Sie das Gerät einmal monatlich.
- Laden Sie den Akku, wenn:
 - i. Der Akku als erschöpft angezeigt wird;
 - ii. sich das Gerät automatisch ausschaltet;
 - iii. das Gerät nicht auf einen Tastendruck der einschalten Taste reagiert.
- Beachten Sie die Hinweise und Sicherheitsinformationen auf dem Gerät, bevor Sie es in Betrieb nehmen.
- Zur Vermeidung von Feuer und Stromschlag setzen Sie das Gerät nicht Regen oder Feuchtigkeit aus. Schützen Sie das Gerät vor Spritzwasser und Tropfwasser.
- Bei fehlerhaftem Austausch des Akkus besteht Explosionsgefahr. Austausch nur gegen einen Akku des gleichen Typs.
- Setzen Sie den Akku keiner direkten Sonneneinstrahlung oder Feuer aus.
- Entsorgen Sie Akkus und Batterien stets umweltgerecht.

- Nach dem Abtrennen des Netzteils bleibt das Gerät betriebsbereit solange der Akku ausreichend geladen ist.
- Das Netzteil ist ein KLASSE II Gerät und doppelt isoliert, daher ist keine Erdung erforderlich.
- Zur Vermeidung von Stromschlag Gerätegehäuse nicht öffnen. Es befinden sich keine vom Verbraucher wartbaren Teile im Innern des Gerätes. Reparatur und Wartung nur durch Fachpersonal.
- Das Gerät ist zur Benutzung in moderatem Klima konzipiert.



Hinweis

Bitte laden Sie den Akku des Gerätes nicht unbeaufsichtigt auf und trennen Sie die Stromzufuhr zum Gerät, sobald der Akku voll aufgeladen ist.



Hinweis

Beachten Sie, dass die eingebaute wieder aufladbare Batterie nur durch geschultes Fachpersonal gewechselt werden kann. Kontaktieren Sie gegebenenfalls den Support unter <https://www.axdiaservice.de/kontakt>



Entsorgung

Entsorgen Sie ein defektes Gerät (eingebauter Akku) nicht mit dem Hausmüll.

Geben Sie es an Ihren Fachhändler zurück oder bringen Sie es zu einer Sammelstelle für Elektroaltgeräte. Hiermit wird eine umweltgerechte Entsorgung gewährleistet.

Konformität



Hiermit erklärt Axdia International GmbH, dass sich dieses Gerät in Übereinstimmung mit den grundlegenden Anforderungen und den anderen relevanten Vorschriften der Richtlinien 2006/42/EG, 2014/53/EU, 2014/30/EU und 2014/35/EU befindet.

Die CE Konformitätserklärung zu diesem Produkt finden Sie im Internet auf: <https://www.axdiaservice.de/konform>

Datenschutz

Grundsätzlich kann dieses Gerät verwendet werden ohne der Firma Axdia International GmbH Informationen über personenbezogene Daten zur Verfügung zu stellen. Eine Erfassung Ihrer Daten erfolgt ausschließlich nach einer Kontaktaufnahme durch Sie per E-Mail, Telefon oder über unsere Internetseite.

In diesen Fällen gilt unsere Datenschutzerklärung, die Sie unter <http://datenschutz.axdia.de/> einsehen können.



Hinweis

Bitte beachten Sie, dass im Bedarfsfall zur Geltendmachung eines Garantieanspruchs auf Basis unserer Garantiebedingungen Ihre Daten basierend auf unserer oben genannten Datenschutzerklärung erfasst und ausschließlich zu diesem Zweck verwendet werden.

Kundendienst

Auf unseren Webseiten finden Sie neueste Informationen über dieses Gerät, über andere Produkte unseres Unternehmens und über unser Unternehmen selbst. Eventuelle Firmware-Aktualisierungen für dieses Gerät werden ebenfalls auf unserer Website angeboten. Falls Sie Fragen oder Probleme haben, lesen Sie die FAQs auf unserer Website oder wenden Sie sich an unseren Kundendienst.

Web: www.axdiaservice.de

Support-Hotline: +49(0) 2154 / 8826111

Kontaktformular: www.axdiaservice.de/kontakt

Hersteller

Axdia International GmbH
Hanns-Martin-Schleyer-Straße 36-38
D-47877 Willich (Germany)
Tel: +49(0) 2154 / 8826-0

Bestimmungsgemäßer Gebrauch

Das Gerät ist zum Bewegen durch Personen zu privaten Zwecken mit einem Mindestalter von 14 Jahren und einem maximalen Körpergewicht von 140kg ausgelegt. Dies ist der ausschließliche Nutzungszweck des Gerätes. Das Gerät sollte dazu unter Berücksichtigung der lokalen Gesetzgebung nur auf ebenem Gelände bewegt und nicht zum Transport von Gegenständen jeglicher Art genutzt werden. Die Nutzung als Sportgerät, zu Zweit oder zur Durchführung von Rennen ist ebenfalls untersagt.

Hinweis

Bitte beachten Sie alle Informationen in dieser Bedienungsanleitung, insbesondere die Sicherheitshinweise. Jegliche andere Nutzung wird als nicht bestimmungsgemäß angesehen und kann zu Schäden oder Verletzungen führen. Weiterhin verlieren Sie damit alle Garantieansprüche. Der Hersteller übernimmt keinerlei Haftung für Schäden aufgrund nichtbestimmungsgemäßer Benutzung. Diese Anleitung weicht möglicherweise leicht von Ihrem Gerät ab. Änderungen bleiben vorbehalten. Bitte folgen Sie den Hinweisen im Gerät.

Sicherheitshinweise



WARNUNG!

Im Falle eines Unfalls (z.B. bei Kontrollverlust oder Kollision) kann das Fahren des Gerätes zu Verletzungen oder zum Tod führen!

Um Ihre Sicherheit zu gewährleisten ist es unbedingt erforderlich diese Bedienungsanleitung sorgfältig zu lesen und die darin enthaltenen Anweisungen und insbesondere die nachfolgenden Sicherheitshinweise genauestens zu befolgen! Zuvor ist die Benutzung untersagt.

Es gilt die beim Bewegen von motor-, oder batteriebetriebenen Geräten übliche Aufmerksamkeits- und Sorgfaltspflicht. Benutzen Sie keine anderen Geräte wie beispielsweise Mobiltelefone, Tablets oder andere Gegenstände die Ihre Aufmerksamkeit einschränken könnten. Lassen Sie während der Fahrt immer beide Hände am Lenker, beobachten Sie Ihr Umfeld, halten Sie sich an die Verkehrsregeln und seien Sie jederzeit bremsbereit.



Hinweis

Zu Ihrer eigenen Sicherheit empfehlen wir das Licht dauerhaft eingeschaltet zu lassen und einen Helm zu tragen. Üben Sie den Umgang mit dem Gerät in einem übersichtlichen und sicheren Umfeld, bevor Sie am Straßenverkehr teilnehmen.

Reinigung des Gerätes

- Reinigen Sie das Gerät und das Ladegerät mit einem weichen, feuchten Tuch.
- Sie können zum Entfernen von hartnäckigem Schmutz eine Zahnbürste verwenden.
- Verwenden Sie keine Chemikalien oder Lösungsmittel.

Lieferumfang

Diese Verpackung enthält folgende Bestandteile:

- E-Scooter
- Ladegerät und Stromkabel
- Bedienungsanleitung
- Montageanleitung
- Verlängertes Luftventil
- Verriegelungshebel
- Durchgangsschraube
- 7x Schrauben
- 3x Innensechskantschlüssel

Sollten einer oder mehrere dieser Artikel fehlen, so setzen Sie sich bitte mit dem Verkäufer des Produktes in Verbindung.

Rechtliche Hinweise

Die Nutzung des Gerätes geschieht auf eigene Gefahr hin! Die Firma Axdia International haftet nicht für Schäden, die aufgrund von mutwilligem oder fahrlässigen Verhalten oder dem nicht bestimmungsgemäßen Gebrauch entstanden sind.

Dieses Gerät entspricht den gesetzlichen Voraussetzungen für Elektrokleinstfahrzeuge und kann auch im öffentlichen Raum benutzt werden.

Beachten Sie bitte, dass Sie dazu eine Haftpflichtversicherung abschließen müssen. Die zugehörige Versicherungsplakette, die Sie von Ihrer Versicherung erhalten, kleben Sie bitte auf den dafür vorgesehenen Halter unterhalb des Rücklichts.

Zur Anmeldung es Gerätes bei Ihrer Versicherung verwenden Sie bitte die dem Produkt beiliegende Datenbestätigung.



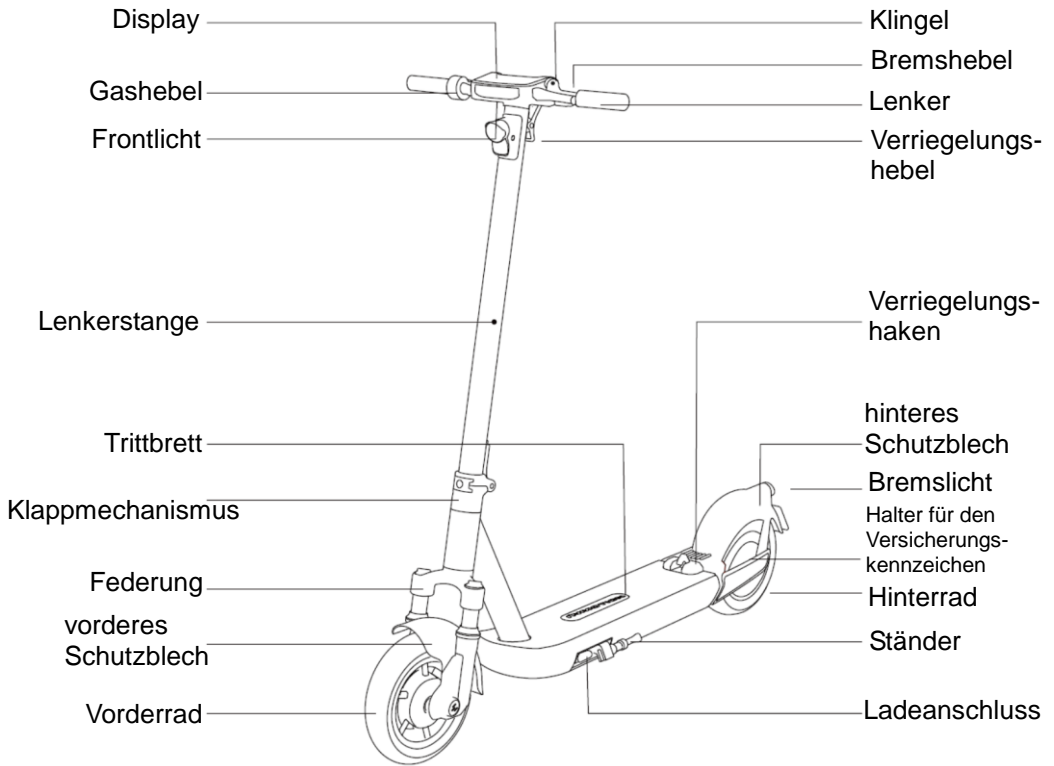

Beachten Sie bitte, dass die Datenbestätigung mit einem Fahrzeugschein gleichzusetzen ist. Ein weiteres ABE Dokument ist daher für diesen Fahrzeugtyp nicht nötig.

Produktübersicht



Montage

Zubehöre für die Montage

-  7x Schrauben
-  1x Durchgangsschraube
-  1x Verriegelungshebel
-  3x verschiedene Innensechskantschlüssel



Scannen Sie den QR Code, um das Video aufzurufen, das die einzelnen Schritte der Montage zeigt.

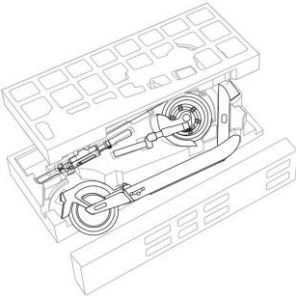

1. Verpackung öffnen

Öffnen Sie die Verpackung und entnehmen Sie die Bedienungsanleitung sowie das Ladegerät und weiteres Zubehör.

Bitte befolgen Sie die einzelnen Montageschritte und entnehmen Sie nicht den kompletten Scooter aus der Verpackung.

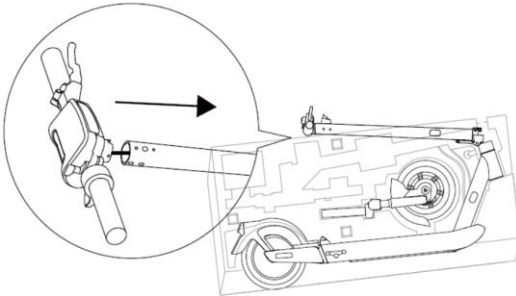

2. Vorbereitung Lenkermontage

Heben Sie den Lenker an und führen Sie den Lenker in die Lenkerstange ein.

3. Vorbereitung Gabelmontage

Entnehmen Sie nun das Vorderrad aus der Verpackung.

- ① Führen Sie das Vorderrad in das Rohr der Lenkerstange unten ein.
- ② Nehmen Sie den M5-Innensechskantschlüssel und drehen Sie die Durchgangsschraube fest, bis der Schraubenkopf bündig abschließt. Drehen Sie die Schraube dann mit 3 weiteren Umdrehungen weiter ein.

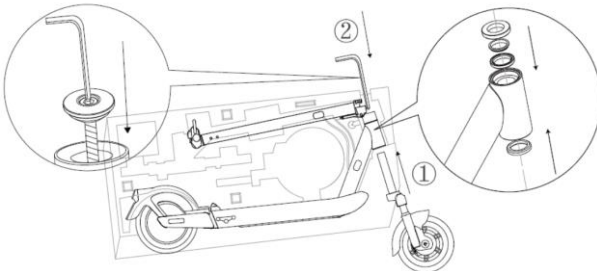

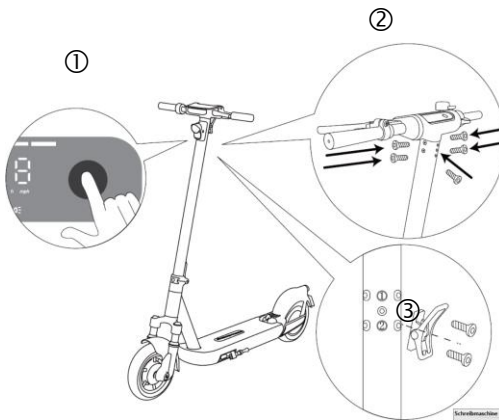

4. Lenkermontage

Entnehmen Sie nun den Scooter aus der Verpackung. Heben Sie die Lenkerstange mit beiden Händen an, klappen Sie die Lenkerstange nach oben bis es eingerastet ist und stellen Sie den Ständer auf.

- ① Drücken Sie die Power Taste, um zu überprüfen, ob der Scooter ordnungsgemäß funktioniert.
- ② Nehmen Sie nun 5 der Schrauben und drehen Sie die an der Lenkerstange oben fest.
- ③ Nehmen Sie 2 weitere Schrauben, um den Verriegelungshebel (längere Seite zeigt nach oben) zu befestigen.

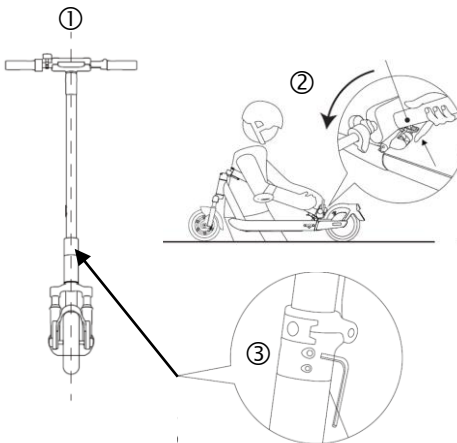

5. Gabelmontage

- ① Richten Sie den Lenker gerade aus, sodass die Lenkerstange mit dem Vorderreifen in einer Linie steht.
- ② Klappen Sie die Lenkerstange nach unten und haken Sie den Verriegelungshebel am Verriegelungshaken ein (bitte auch beim Einklappen darauf achten, dass Lenkerstange und Vorderreifen gerade in einer Linie steht).
- ③ Ziehen Sie die montierten Schrauben auf beiden Seiten des Klappmechanismus mit einem M4-Innensechskantschlüssel fest.

Nun ist Ihr Scooter fahrbereit!



ACHTUNG, WICHTIG!

Aus Sicherheitsgründen und zum Schutz vor unbefugtem Zugriff ist das Gerät im Auslieferungszustand nicht aktiviert. Dadurch kann der Elektroscooter anfänglich nur mit geringer Geschwindigkeit gefahren werden. Darüber hinaus sind keine Einstellungen möglich und es ertönt ein fortlaufender Intervallton.

Es ist notwendig das Gerät wie nachfolgend beschrieben mithilfe der App zunächst zu aktivieren.



Hinweis

Überprüfen Sie nach der Montage und vor jeder Fahrt den Festen Sitz aller zugänglichen Schrauben, insbesondere solcher die während des Zusammenbaus verwendet wurden.

Prüfen Sie vor jeder Fahrt Reifendruck und Ladestand des Akkus.

Beachten Sie die „Rechtlichen Hinweise“ weiter oben, insbesondere bezüglich der Versicherungspflicht für Ihren Elektroscooter.

Koppeln mit der App

Mit der App können Sie den Betriebsmodus und weitere Funktionen wählen. Zusätzlich aktivieren Sie das Gerät bei der Inbetriebnahme mithilfe der App.

Befolgen Sie die Anweisungen auf Ihrem Smartphone.

Scannen Sie den QR Code mit Ihrem Smartphone und laden Sie die ODYS App zu Ihrem Elektroscooter über Ihren App Store herunter.



1. Installieren Sie die App und melden Sie sich an bzw. erstellen Sie ein Benutzerkonto.
2. Schalten Sie den Scooter mit der Power Taste ein. Öffnen Sie nun die App und wählen Sie „Nach Geräten suchen“. Befolgen Sie dann die Anweisungen auf Ihrem Smartphone, um das Gerät mit der App zu koppeln. Sobald Ihr Smartphone mit dem Scooter gekoppelt ist, leuchtet die Bluetooth-Anzeige auf dem Display Ihres Scooters.

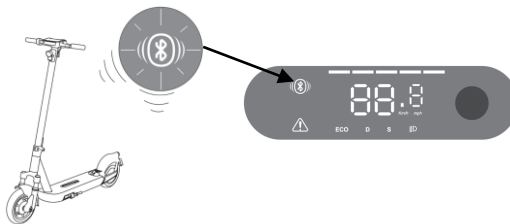

Nun haben Sie die Möglichkeit das Gerät über die App zu steuern sowie die bisherigen gefahrenen Kilometer einzusehen. Genießen Sie die Fahrt!

Display & Power / Bedientaste

Auf dem Display am Lenker finden Sie die folgenden Informationen:

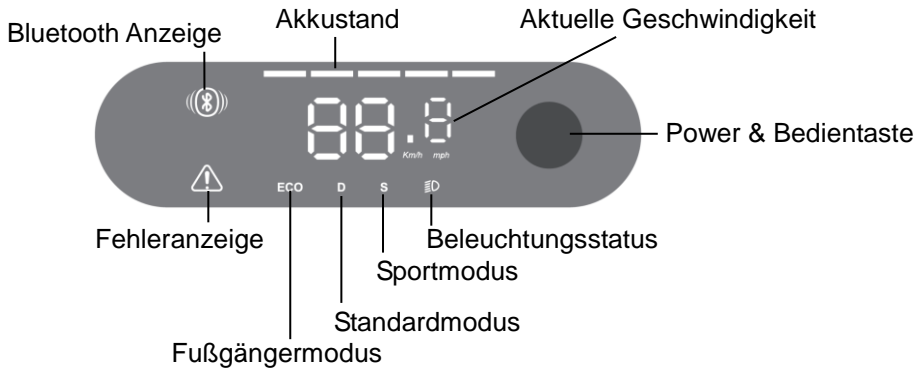

Taste	Funktion
Einschalten / Ausschalten	Drücken Sie die Taste für 3 Sekunden, um das Gerät einzuschalten. Durch erneutes drücken der Taste für 3 Sekunden, schalten Sie das Gerät wieder aus.
Betriebsmodus	<u>Sportmodus „S“</u> Der Sportmodus erlaubt die Höchstgeschwindigkeit von 20km/h. Drücken Sie 2x schnell und kurz die Taste, um den Modus zu wechseln.
	<u>Fußgängermodus „ECO“</u> Der Fußgängermodus beschränkt sich auf die Geschwindigkeit von 5km/h, der zum Schieben auf dem Bürgersteig geeignet ist. Drücken Sie 2x schnell und kurz die Taste, um den Modus zu wechseln.
	<u>Standardmodus „D“</u> Der Standardmodus erlaubt die Höchstgeschwindigkeit von 15km/h. Drücken Sie 2x schnell und kurz die Taste, um den Modus zu wechseln.
Frontlicht & Rücklicht	Drücken Sie die Taste 1x kurz, um das Licht einzuschalten. Erneutes Drücken der Lichttaste 1x kurz schaltet das Licht wieder aus.

Akku aufladen

Das Gerät wird über einen integrierten Akku versorgt. Eine Installation ist nicht erforderlich. Laden Sie das Gerät bei niedriger Akkukapazität. Zum Laden des Akkus schließen Sie das Gerät über den mitgelieferten Ladeadapter direkt an einer Wandsteckdose an. Eine volle Ladung dauert ca. 7 Stunden, mit dem Dual Stecker ca. 3,5 Stunden. **Laden Sie den Akku vor Erstgebrauch.**

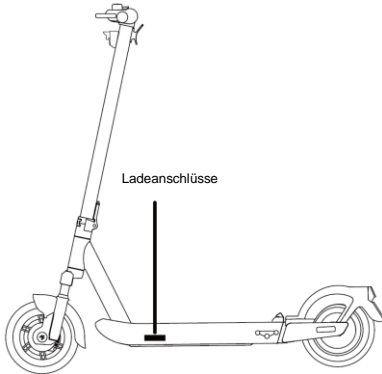

Öffnen Sie die Abdeckung der Ladeanschlüsse.

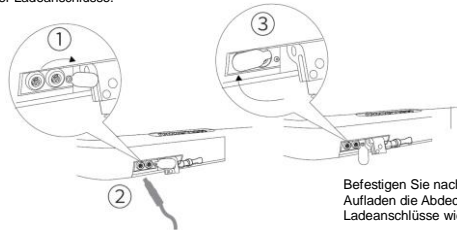

Stecken Sie den Ladeadapter in den Ladeanschluss.

Befestigen Sie nachdem Aufladen die Abdeckung der Ladeanschlüsse wieder.



Bitte beachten Sie

- Beachten Sie die Ladezeit. Ein zu langes Laden kann den Akku schädigen. Laden Sie das Gerät daher NICHT unbeaufsichtigt über Nacht.
- Temperaturen von 15 – 25°C sind zum Laden des Akkus und zum Betrieb des Gerätes ideal. Eine längerfristige Nutzung außerhalb dieses Bereiches schadet ebenfalls der Lebensdauer.
- Vermeiden Sie direkte Sonneneinstrahlung und halten Sie das Gerät von Wärmequellen wie Heizungen, Öfen oder Herden fern und lassen Sie es nicht im Auto liegen.
- Das Gerät erwärmt sich während des Ladevorgangs leicht.
- Für beste Leistung müssen Lithium-Ionen-Akkus benutzt werden. Bei geringer Nutzung laden Sie den Akku wenigstens einmal pro Monat voll.
- Falls der Akku des Gerätes komplett entladen ist, schließen Sie es für 5-10 Minuten an einer Stromquelle an. Danach kann dieses sofort wieder in Betrieb genommen werden.



Hinweis

Verwenden Sie nur das beiliegende Ladegerät ohne weitere Verlängerungen.

Falsches Einstecken kann zur Beschädigung von Buchse und Stecker führen.

Hinweise zum Fahren

Bitte verwenden Sie bei jeder Benutzung einen Helm und Knieschoner, um Verletzungen vorzubeugen.

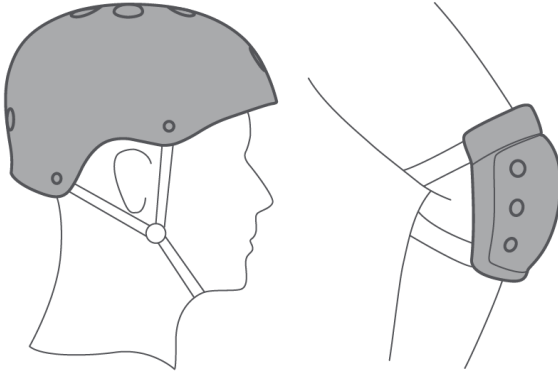

1. Überprüfen Sie vor der Fahrt stets auf Beschädigungen und ob alles fest ist. Sollte die klappbare Lenkstange locker sein und wackeln, ziehen Sie umgehend die Befestigungsschrauben an. Betätigen Sie den Bremshebel und vergewissern Sie sich, dass die Bremse einwandfrei funktioniert.

2. Schalten Sie das Gerät ein und prüfen Sie die Akkuanzeige.

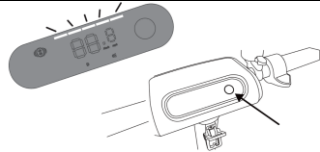

3. Steigen Sie mit einem Fuß auf die Fußplatte und stoßen Sie sich mit dem anderen vorsichtig ab.



4. Sobald das Gerät leertläuft, stellen Sie beide FüÙe auf die Fußplatte und betätigen Sie den Gashebel. Dieser greift erst ab einer Leerlaufgeschwindigkeit von 3km/h.

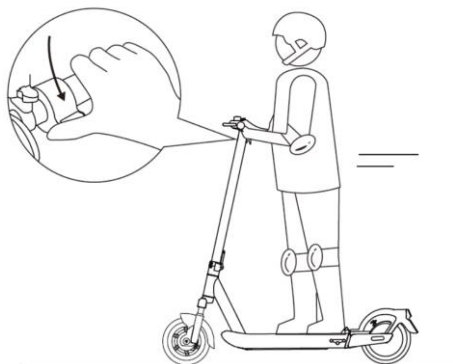

5. Lösen Sie den Gashebel, sodass das elektrische Bremssystem KERS (Kinetic Energy Recovery System) automatisch langsam abbremst. Betätigen Sie den Bremshebel, um eine zusätzliche Bremswirkung zu erhalten.

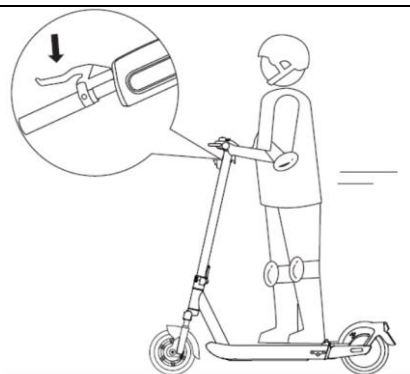

6. Lehnen Sie sich bei einer Kurve in Lenkrichtung und drehen Sie den Lenker leicht in die gewünschte Richtung.

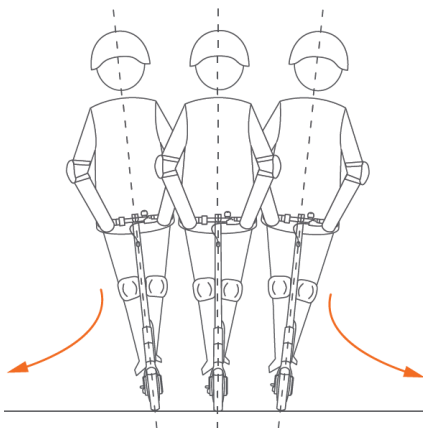

Sicherheitshinweise



Fahren Sie nicht bei Regen oder Schnee oder durch Pfützen von mehr als 2cm Tiefe.



Fahren Sie nicht schneller als 10 km/h über Drepel, Schwellen oder andere unebene Flächen. Leichtes in die Knie gehen fängt den Aufprall zusätzlich ab.



Achten Sie auf die Durchfahrtshöhe von Türen oder anderen herabhängenden Hindernissen.

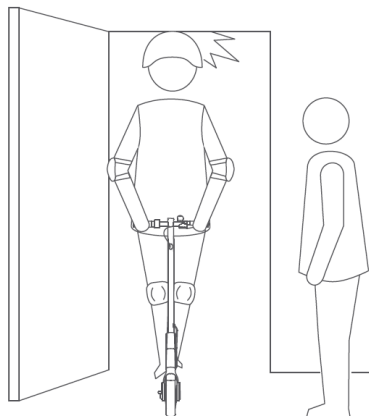



Beschleunigen Sie nicht übermäßig bei Bergabfahrten. Steigen Sie vor steilen Steigungen ab und schieben Sie das Gerät.

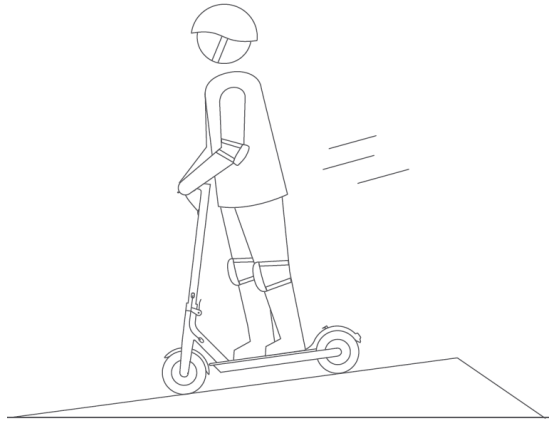

Betätigen Sie niemals den Gashebel, während Sie nicht auf dem Gerät stehen.

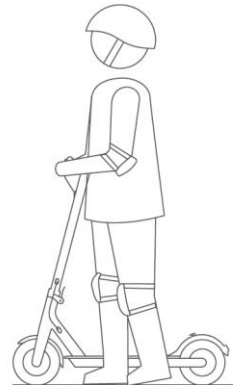
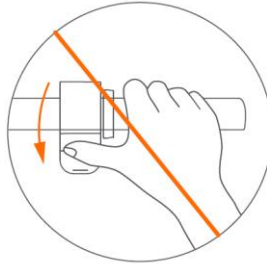

Halten Sie stets Abstand zu Hindernissen.





Hängen Sie keine Taschen oder andere schwere Gegenstände an den Lenker.

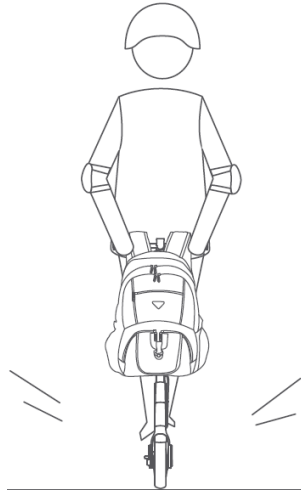

Halten Sie beide Füße auf der Fußplatte.

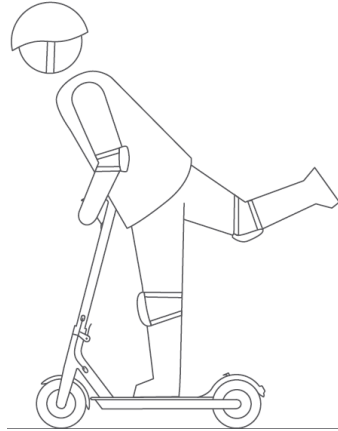

Bewegen Sie den Lenker bei hohen Geschwindigkeiten nicht übermäßig stark nach links oder rechts.

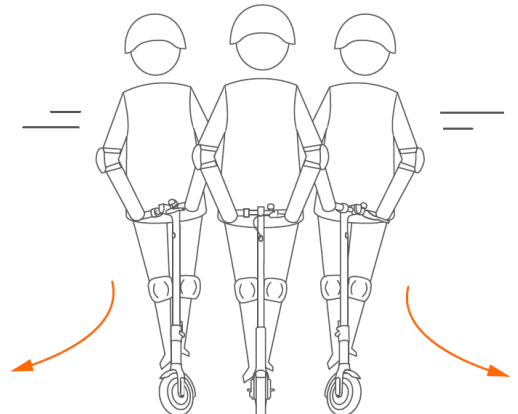



Fahren Sie keinesfalls auf Straßen oder in Wohngebieten, in denen sich Fahrzeuge und Fußgänger den Weg teilen.

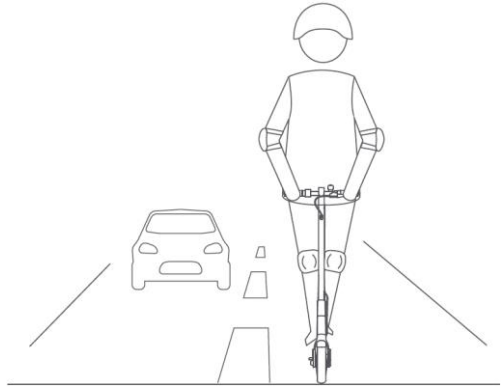

Nehmen Sie keine Mitfahrer mit, insbesondere keine Kinder.

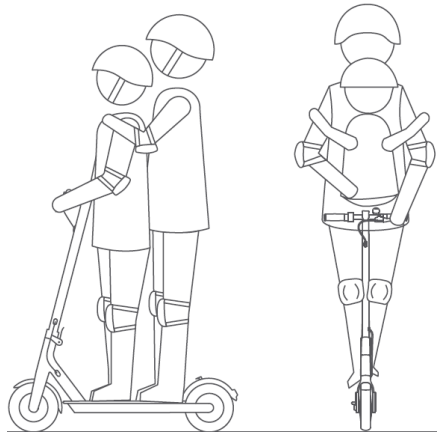

Stellen Sie Ihre Füße nicht auf dem hinteren Schutzblech ab.

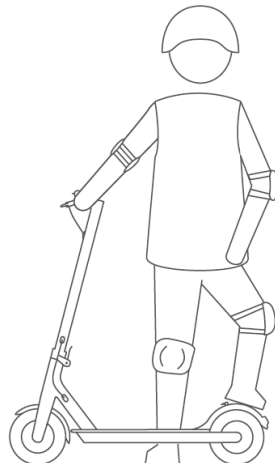



Berühren Sie keinesfalls die Bremsanlage.

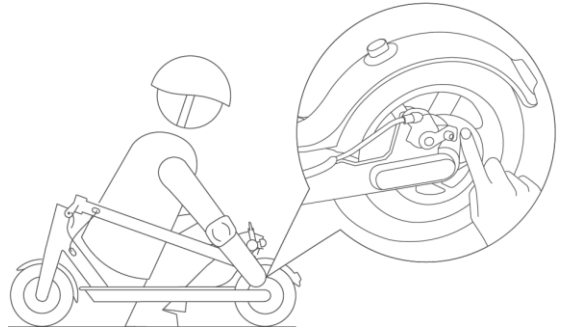

Nehmen Sie keinesfalls Ihre Hände vom Lenker.



Fahren Sie keine Treppen herauf oder herunter.

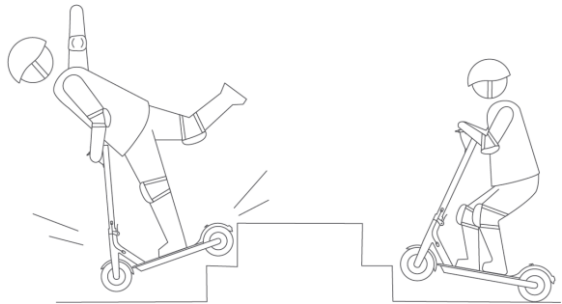

Einklappen, Ausklappen und Tragen

1. Schalten Sie das Gerät aus, halten Sie die Lenkerstange fest, entriegeln Sie den Klappmechanismus, indem Sie auf der Verriegelung drücken und nach hinten ziehen.

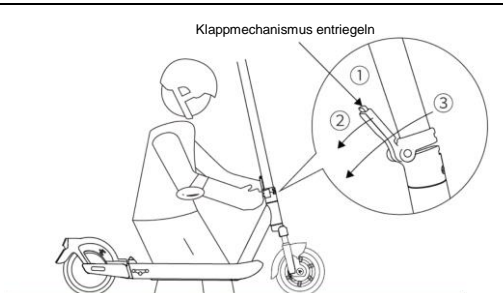

2. Klappen Sie die Lenkerstange nach unten. Drücken Sie den Verriegelungshebel nach unten, um die Lenkerstange in den Verriegelungshaken einzurasten.

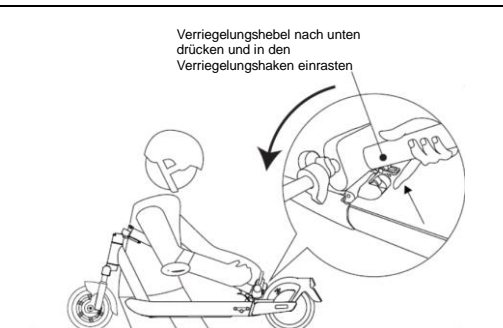

Tragen können Sie das Gerät entweder mit einer oder mit zwei Händen am Lenkervorbau.

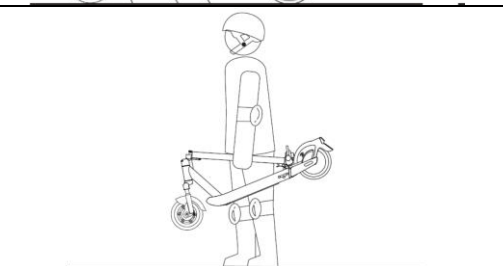

Einstellen des Bremszugs

Sollte die Bremse zu wenig Spiel haben und dadurch z.B. schleifen, können Sie diese mit dem Montagewerkzeug am Bremszug lösen und dann das Bremskabel ein Stück weit zurückziehen.

Sollte danach nicht genügend Bremskraft vorhanden sein, müssen Sie den Bremszug weiter herausziehen und wieder festziehen.

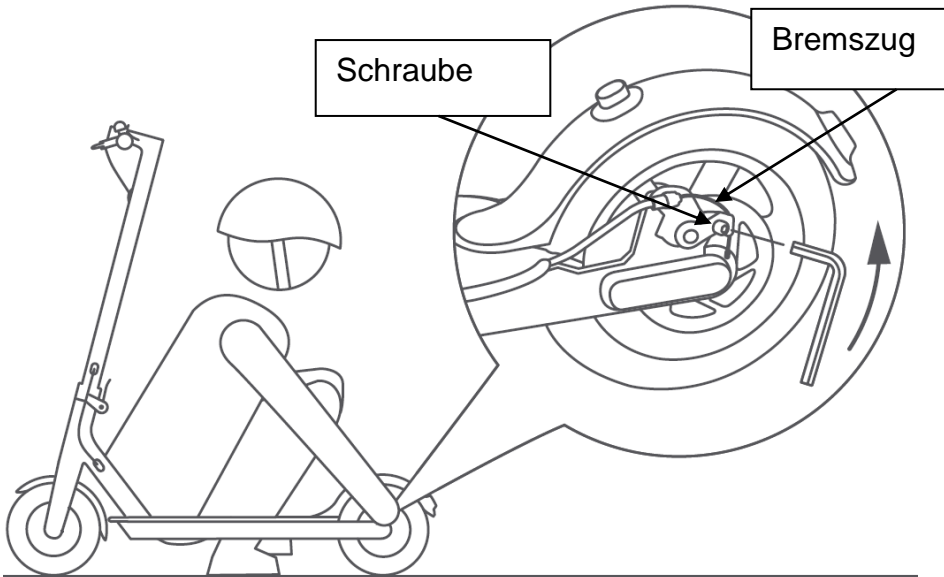

Sollte die Bremse zu viel Spiel haben, lösen Sie diese mit dem Montagewerkzeug am Bremszug und stellen Sie das freiliegende Stück des Bremszugs kürzer ein. Ziehen Sie anschließend die Schraube wieder fest.

Fehlercodebeschreibung

Code	Fehler	Ursache	Fehlerbehebung
1	Controller ausgefallen	Controller ausgefallen	Tauschen Sie den Controller Aus.
2	Motor-Hall ausgefallen	1. Motor-Hall ist beschädigt 2. Falsche Verkabelung	1. Schlechte Verbindung, stecken Sie die wieder ein. 2. Tauschen Sie den Motor aus.
4	Unterspannungsschutz	Akku leer	1. Der Fehler wird nach dem Laden automatisch behoben. 2. Tauschen Sie den Akku aus.
5	Überstromschutz	Langes Bremsen beim Bergabfahren mit vollgeladenem Akku	Hören Sie auf zu fahren und lassen Sie das Gerät abkühlen, bis der Fehler automatisch behoben ist.
6	Bremsgriff ausgefallen	Der Bremsgriff wird beim Einschalten gezogen oder ist beschädigt	1. Lassen Sie den Bremsgriff los. 2. Ersetzen Sie die Bremse.
7	Gashebel ausgefallen	Gashebel ist beim Einschalten gedrückt oder defekt	1. Gashebel loslassen 2. Gashebel ersetzen 3. Gashebel lösen
9	Zeitüberschreitung beim Empfang von Messdaten	Schlechte Verbindung zur Anzeige	1. Überprüfen Sie die Verkabelung der Anzeige. 2. Ersetzen Sie die Anzeige. 3. Ersetzen Sie den Controller
10	Controller empfängt keine Messdaten	Schlechte Verbindung zur Anzeige	1. Überprüfen Sie die Verkabelung der Anzeige. 2. Ersetzen Sie die Anzeige. 3. Ersetzen Sie den Controller
11	MOS überhitzt	Der MOS hat die normale Betriebstemperatur überschritten	1. Hören Sie auf zu fahren und lassen Sie das Gerät abkühlen, bis der Fehler automatisch behoben ist. 2. Tauschen Sie den Motor aus
12	Überhitzter Motor	Der Motor hat die normale Betriebstemperatur überschritten	1. Hören Sie auf zu fahren und lassen Sie das Gerät abkühlen, bis der Fehler automatisch behoben ist. 2. Tauschen Sie den Motor aus
13	Initialisierung des Lagesensors fehlgeschlagen	Schlechte Verbindung zur Anzeige	Ersetzen Sie die Anzeige
14	Fahrzeug ist umgefallen	Fahrzeug ist umgefallen	Stellen Sie das Fahrzeug wieder auf

Spezifikationen

Technische Parameter	
Max. Leistung	500W
Max. Geschwindigkeit	20km/h
Reichweite	Ca. 95km*
Akku-Ladezeit	Ca. 7 Stunden (3,5 Stunden mit Dual Charge)
Eingangsspannung	54V DC
Max. Eingangsspannung	63V DC
Nennkapazität	675Wh

Physikalische Parameter	
Lagertemperatur	-20 °C ~ +45 °C
Betriebstemperatur	0 °C ~ +40 °C
Betriebs Luftfeuchtigkeit	20 % ~ 90 % (40 °C)
Lager-Luftfeuchtigkeit	20 % ~ 93 % (40 °C)
LxBxH (ausgeklappt)	1307x520x1262 mm
LxBxH (eingeklappt)	1307x520x564 mm
Gewicht	23,2kg
Zul. Personengewicht	25kg-116,8kg
Körpergröße	130cm-200cm
IP Einstufung	IP55
Zulässiger Steigungswinkel	30%
Maximale Sendeleistung (Bluetooth)	
Maximale Sendeleistung	0,78dBm

*Für eine bestmögliche Reichweite sind die folgenden Bedingungen zu beachten:

- Wetterbedingungen
- Reifenluftdruck
- Ebene und trockene Fahrstrecke
- Max. Geschwindigkeit von 15km/h (Standardmodus „D“)
- Gewicht des Fahrzeugführers max. 75kg

Garantiebedingungen

Die Axdia International GmbH, Hanns-Martin-Schleyer-Straße 36-38, 47877 Willich, weiterführend als AXDIA bezeichnet, gewährt Verbrauchern für Produkte der Marken ODYS und DYON nachfolgend als Produkt bezeichnet, eine durch die folgenden Garantiebedingungen dargestellte begrenzte Garantie. Mit dieser Garantie gewährleistet AXDIA, dass die Produkte innerhalb des angegebenen Garantiezeitraums ab dem Datum des Erstkaufs frei von Material- und Verarbeitungsfehlern sind.

Für unsere Produkte leisten wir Garantie gemäß nachfolgenden Bedingungen:

1. Innerhalb von 12 Monaten ab Kaufdatum beheben wir unentgeltlich nach Maßgabe der folgenden Garantiebedingungen Schäden oder Mängel am Produkt. Bei einem Mangel oder Defekt, der später als 12 Monate nach dem Kaufdatum festgestellt wird, muss für eine Garantiereparatur ein Fabrikationsfehler nachweislich vorliegen.
2. Die Garantie erstreckt sich nicht auf Akkus, Batterien, Reifen, Bremsbeläge und andere Teile, die zu den Verbrauchsgütern zählen, leicht zerbrechliche Teile, wie z.B. Glas oder Kunststoff sowie Defekte aufgrund des normalen Verschleißes. Eine Garantiepflicht wird nicht ausgelöst durch geringfügige Abweichungen von der Soll-Beschaffenheit, die für die Wert- und Gebrauchstauglichkeit des Produkts unerheblich sind, durch Schäden aus chemischen und elektrochemischen Einwirkungen, von Wasser sowie allgemein aus anormalen Bedingungen. Schäden, die durch Missachtung der Bedienungsanleitung oder sonstige unsachgemäße Handhabung, nicht autorisierte Eingriffe in das installierte System oder die Installation von Zusatzsoftware herbeigeführt werden, sind ebenfalls ausgeschlossen.
3. Die Garantie erstreckt sich weiterhin nicht auf die reine Verfügbarkeit von Software Aktualisierungen, sofern der Bestimmungsgemäße Gebrauch sowie die Datensicherheit des Produkts nach professioneller und fundierter Einschätzung durch AXDIA weiter gewährleistet sind.

4. Die Garantieleistung erfolgt in der Weise, dass mangelhafte Teile nach unserer Wahl unentgeltlich instandgesetzt oder durch einwandfreie Teile ersetzt werden. AXDIA behält sich das Recht auf Austausch gegen ein gleichwertiges Ersatzgerät vor, falls das eingesandte Produkt innerhalb eines angemessenen Zeit- und Kostenrahmens nicht instandgesetzt werden kann. Ebenso kann das Produkt gegen ein anderes gleichwertiges Modell ausgetauscht werden. Instandsetzungen vor Ort können nicht verlangt werden. Ersetzte bzw. getauschte Teile gehen in unser Eigentum über.
5. Der Garantieanspruch erlischt, wenn Reparaturen oder Eingriffe von Personen vorgenommen werden, die hierzu von uns nicht ermächtigt sind, oder wenn unsere Produkte mit Ergänzungs- oder Zubehörteilen versehen werden, die nicht auf unsere Produkte abgestimmt sind.
6. Garantieleistungen bewirken weder eine Verlängerung der Garantiefrist, noch setzen sie eine neue Garantiefrist in Lauf. Die Garantiefrist für eingebaute Ersatzteile endet mit der Garantiefrist für das ganze Produkt.
7. Weitergehende und andere Ansprüche, insbesondere solche auf Ersatz außerhalb des Produkts entstandener Schäden sind – soweit eine Haftung nicht zwingend gesetzlich angeordnet ist – ausgeschlossen. Wir haften also nicht für zufällige, indirekte oder sonstige Folgeschäden aller Art, die zu Nutzungseinschränkungen, Datenverlusten, Gewinneinbußen oder Betriebsausfall führen.
8. Sofern das Gerät einen eingebauten Datenspeicher hat, ist der Kunde für eine Datensicherung vor Rücksendung verantwortlich. AXDIA haftet nicht für Datenverluste eingesandter Kundengeräte. AXDIA behält sich das Recht vor, bei eingesandten Geräten die Werkseinstellungen wiederherzustellen. Bitte notieren Sie sich daher gegebenenfalls Ihre persönlichen Einstellungen.
9. Diese Garantie hat keine Auswirkungen auf Ihre unentgeltlichen gesetzlichen Gewährleistungsansprüche bei einem festgestellten Mangel und unterliegt dem geltenden Recht des Landes, in dem der Ersterwerb des Produktes durch den Endkunden erfolgte.
10. Erfüllungsort ist der Axdia International Service-Center, Schmelzerstrasse 27, 47877 Willich, Deutschland.

Geltendmachung eines Garantiefalles

1. Um den Garantieservice in Anspruch zu nehmen, nehmen Sie bitte Kontakt mit dem AXDIA Service-Center per E-Mail oder Telefon auf (Kontaktdaten siehe unten). Ebenso steht Ihnen dafür unser Serviceformular auf unserer Webseite oder auf der Rückseite der Garantiebedingungen zur Verfügung.
2. Das AXDIA Service-Center wird versuchen, Ihr Problem zu diagnostizieren und zu lösen. Wird ein Garantiefall festgestellt, erhalten Sie eine RMA Nummer (Return Material Authorization) und werden gebeten, das Produkt zu AXDIA einzusenden.

ACHTUNG: AXDIA nimmt nur Sendungen an, die mit einer RMA-Nummer versehen sind.

Für die Einsendung des Produktes ist folgendes zu beachten:

1. Die Sendung ist ausreichend frankiert, versichert und transportgerecht einzusenden. Dem Produkt muss das Originalzubehör wie beispielsweise USB-Kabel und Netzteil beigefügt sein, wenn nicht vom AXDIA Service-Center anders bestimmt.
2. Die RMA-Nummer ist sichtbar und lesbar von außen auf der Verpackung zu vermerken.
3. Eine Kopie des Kaufbelegs muss als Garantienachweis beigefügt werden.
4. Nach Eingang des eingesandten Produkts leistet AXDIA Garantie gemäß Garantiebedingungen und sendet das Produkt frei Haus versichert zurück.

Außerhalb der Garantie

AXDIA kann einen Serviceanspruch außerhalb der Garantie ablehnen. Willigt AXDIA in einen Service außerhalb der Garantie ein, so werden alle Instandsetzungs- und Transportkosten in Rechnung gestellt.

AXDIA nimmt keine Sendungen an, die nicht zuvor von AXDIA durch RMA (Return Material Authorization) genehmigt wurden.

Kontakt

Axdia International Service-Center, Schmelzerstrasse 27, 47877
Willich, Deutschland

Internetadresse: www.axdiaservice.de

Kontaktformular: www.axdiaservice.de/kontakt

Telefon: +49(0) 2154 / 8826111

